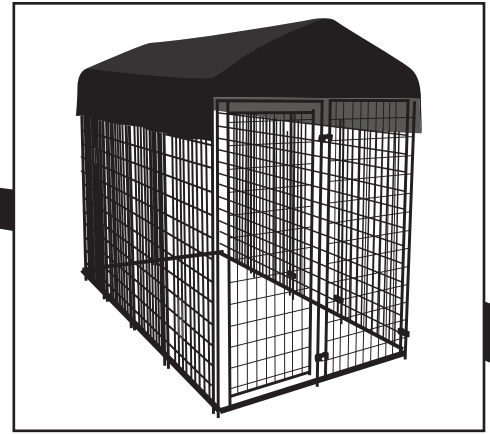


PREMIUM KENNEL

USER MANUAL



⚠ This product should not be used with aggressive dogs, or pets that are escape artists. Not all pets can be trained for containment. Please discuss with your veterinarian or certified trainer to determine if this product is appropriate for your pet.

Midwest Air Technologies Inc. cannot guarantee that this product will, in all cases, keep a pet within the established boundary. If you have reason to believe that your pet may pose a danger to others or harm itself (through chewing on the product or otherwise) if it is not willing to remain confined in this product, you should not rely solely on this product to contain your pet. Midwest Air Technologies Inc. shall not be liable for any property damage, economic loss, or any consequential damages sustained as a result of the animal exiting the system.

Assembly - No Tools Necessary

Please read the instructions completely before beginning construction of the kennel.

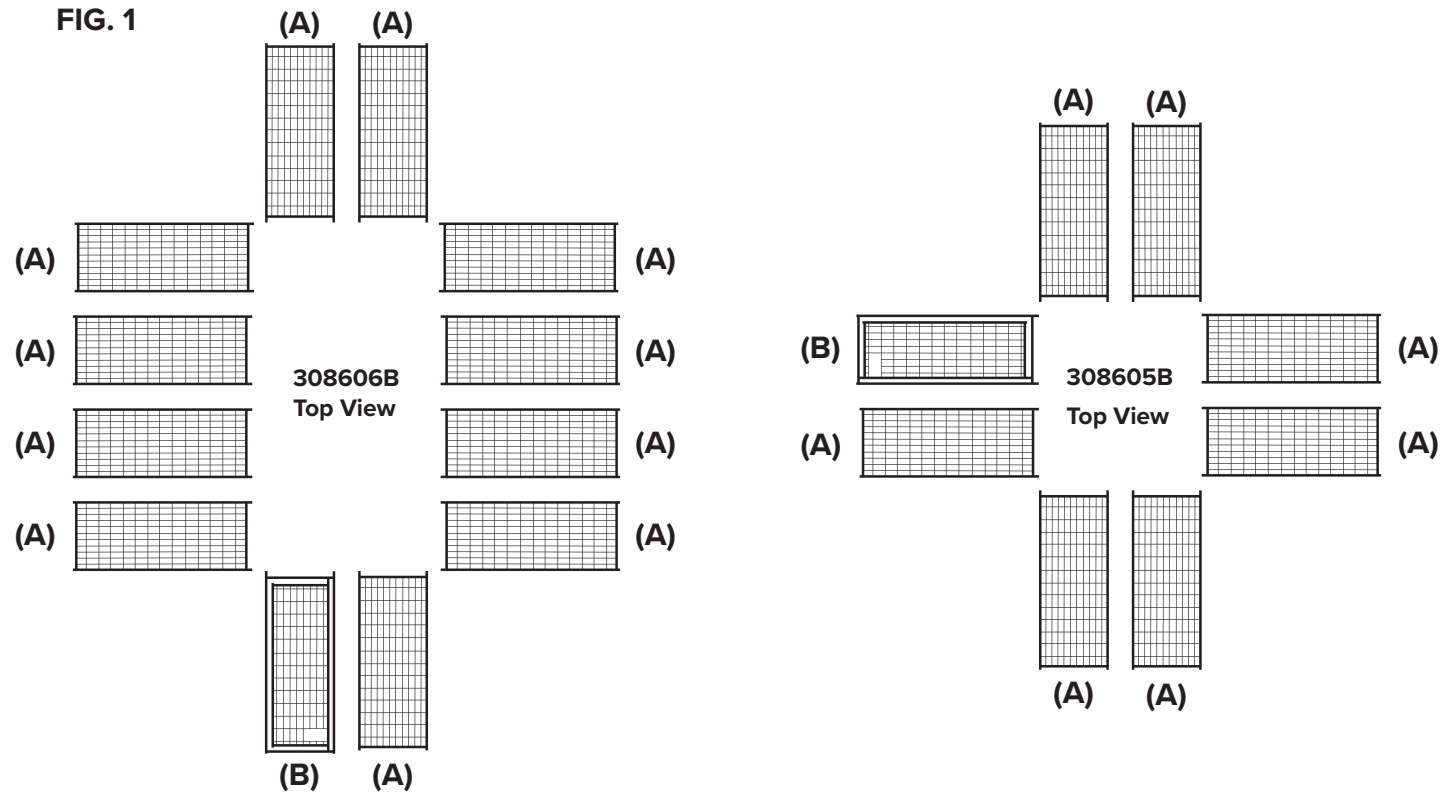
1. Open the box and confirm that all parts are included.

Parts	Image	Description	4'x4'x6' Quantity	4'x8'x6' Quantity
A		Kennel Panels	7	11
B		Kennel Gate Panel	1	1
C		Panel Clamps	16	24
D		Gate Latch	1	1
E		3 Way Center Pole Clamps	2	2
F		4 Way Center Pole Clamp	N/A	1
G		Bungee Cords	10	14
H		Center Pole	1	2
I		Roof Frame	2	3
J		Waterproof Roof Cover	1	1
K		Panel Caps	16	25

⚠ **WARNING:** This product can expose you to chemicals including lead, which is known to the State of California to cause cancer and birth defects or other reproductive harm. For more information go to www.P65Warnings.ca.gov.

Assembly (Continued)

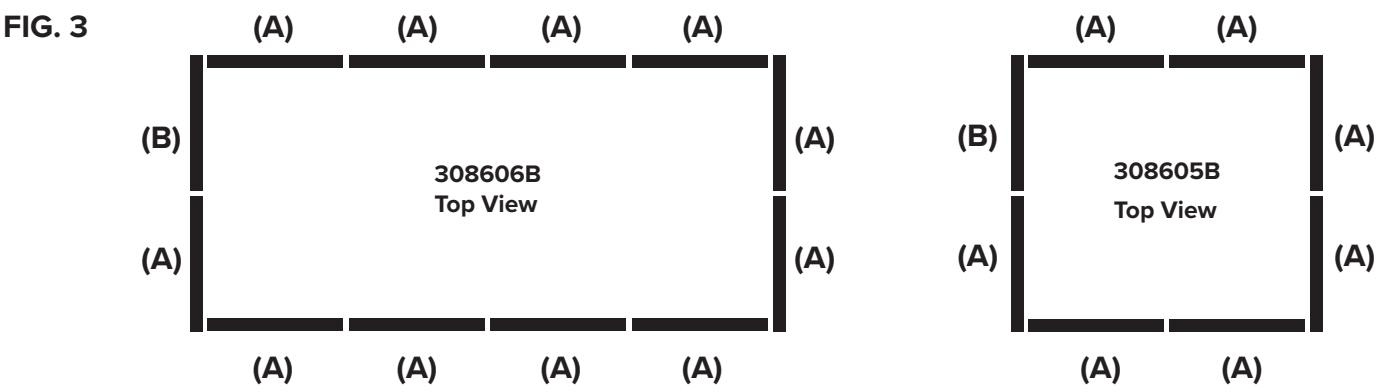
2. Select the location for your kennel.
3. Lay out the panels (**A** & **B**) to allow for ease of installation. Use the image (**FIG. 1**) as a guide.



4. To start, form a corner by standing up two panels (**A**). Ensure that these form a 90° angle (**FIG. 2**).



NOTE: Side panels are to be positioned on the *INSIDE EDGE* of the front and back panels (**FIG. 3**).



Assembly (Continued)

5. Install two panel clamps (C).

NOTE: The wing nuts used on the panel clamps should face toward the *OUTSIDE* of the kennel, not the *INSIDE* (FIG. 4).

6. One panel clamp should be located approximately 6" from the top, the other 6" from the bottom (FIG. 5). Do not overtighten the panel clamp wing nuts and bolts until all panels are installed. This will allow for minor adjustments before finalizing and tightening the panel clamps.
7. Stand up the next panel and install two panel clamps approximately 6" from the top and 6" from the bottom, wing nuts facing out. Continue until all panels are installed with two panel clamps.
8. Once complete, return to the panel clamps and tighten each wing nut by hand.

FIG. 4

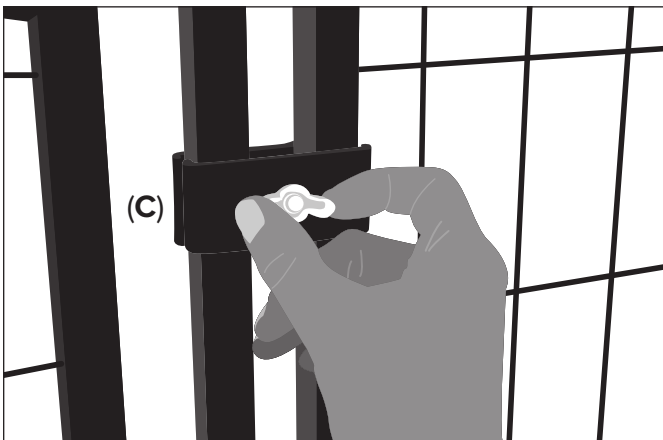
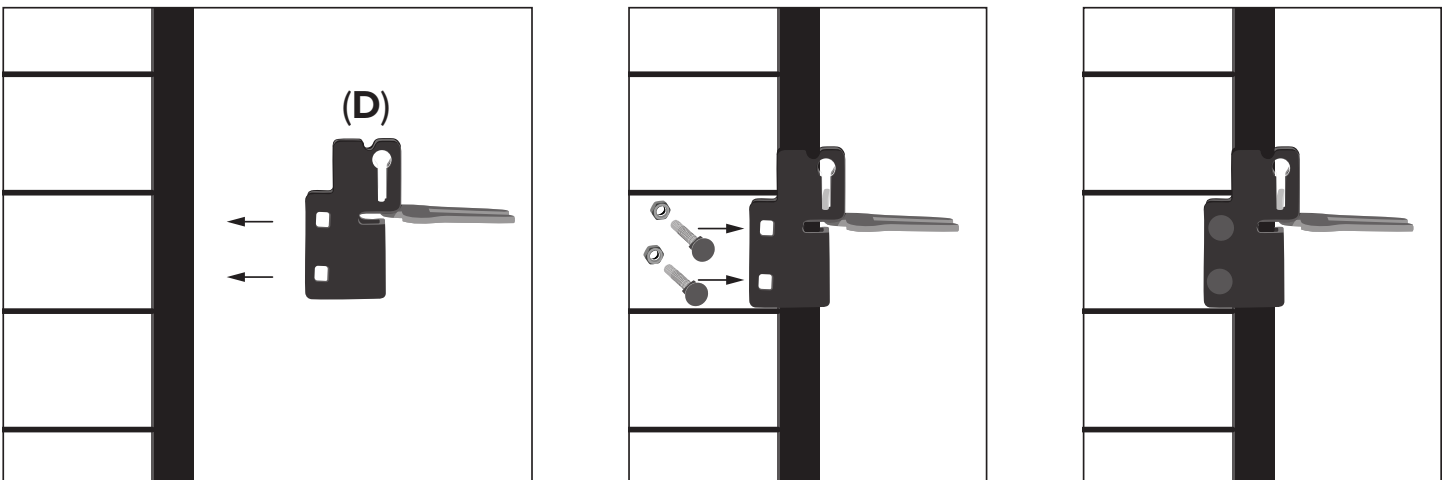


FIG. 5



Attaching the Gate Latch (D) (FIG. 6).

FIG. 6



Installing the Roof Cover (J)

1. Starting at the back of the kennel, install the roof framework (I) into the top of the panel. Repeat for the front (FIG. 7).

2. Attach the center pole (H) to the roof framework (I) using the roof panel clamps (E).

4'x4'x6' uses only one center pole.

4'x8'x6' uses two center poles, connected by the 4 way center pole clamp (F)

NOTE: The wing nuts should face the *INSIDE* of the kennel to prevent damage to the roof cover when installed (FIG. 8). Use the two center poles, connected by the 4 way center pole clamp (F)

3. Once the roof panel clamps are in place, tighten by hand.

FIG. 7

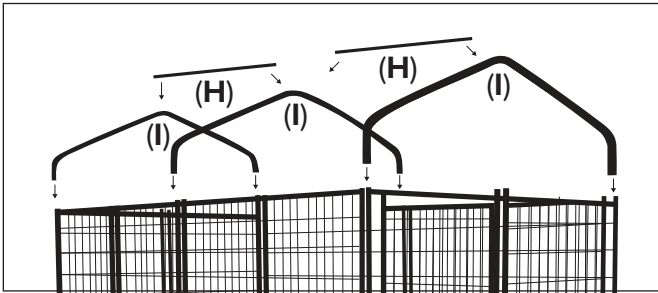
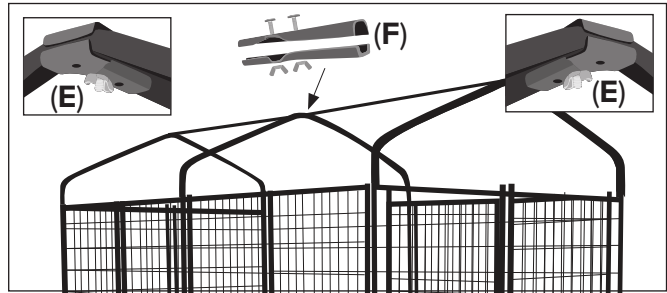


FIG. 8



4. Place the roof cover (J) over the roof framework (FIG. 9).

5. Secure the roof cover to the panels using the bungee cords (G) provided (FIG. 10).

FIG. 9

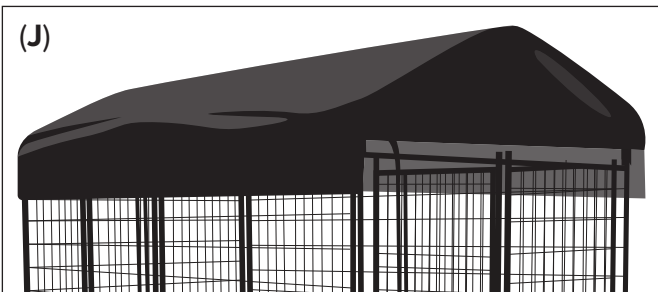
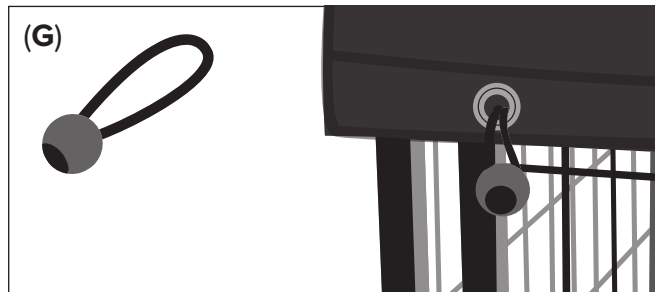


FIG. 10

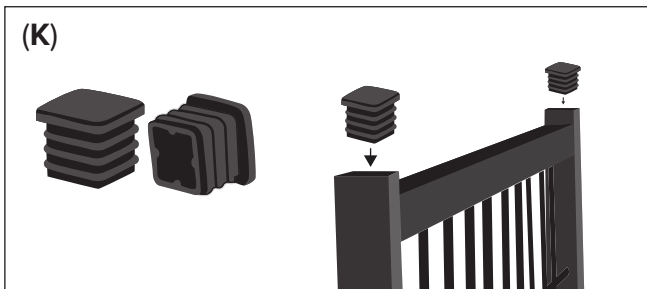


Inserting the Panel Caps (K)

1. Place the panel caps (K) into the openings at the top of each panel. Push them in all the way until flush against the metal (FIG. 11).

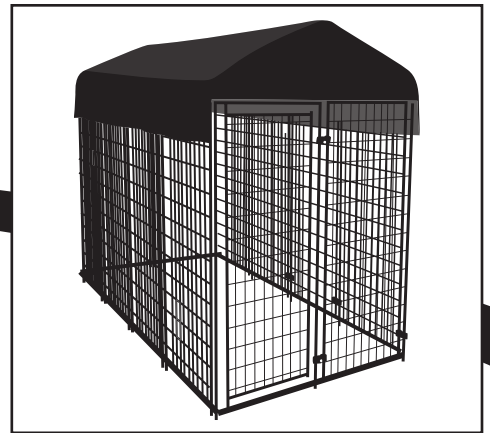
2. Open the gate and place a panel cap at the top opening and another at the bottom opening.

FIG. 11



PERRERA DE PRIMERA CALIDAD

MANUAL DEL USUARIO



⚠ Este producto no debe usarse con perros agresivos ni con mascotas que tengan facilidad para escaparse. No todas las mascotas pueden entrenarse para permanecer encerradas. Hable con su veterinario o entrenador certificado para determinar si este producto es apropiado para su mascota.

Midwest Air Technologies Inc. no puede garantizar que este producto mantendrá a una mascota dentro de los límites establecidos en todas las ocasiones. Si tiene algún motivo para creer que su mascota puede representar un peligro para otros o para sí misma (al romper este producto con sus dientes o por otros medios) si no está dispuesta a permanecer confinada por este producto, no debe depender solamente de este producto para encerrar a su mascota. Midwest Air Technologies Inc. no será responsable por daños materiales, pérdidas económicas o cualquier daño consecuencial que sea resultado de que el animal salga del sistema.

Montaje - No se requieren herramientas

Por favor, lea las instrucciones completamente, antes de comenzar la construcción de la perrera.

1. Abra la caja y asegúrese de que todas las piezas estén incluidas.

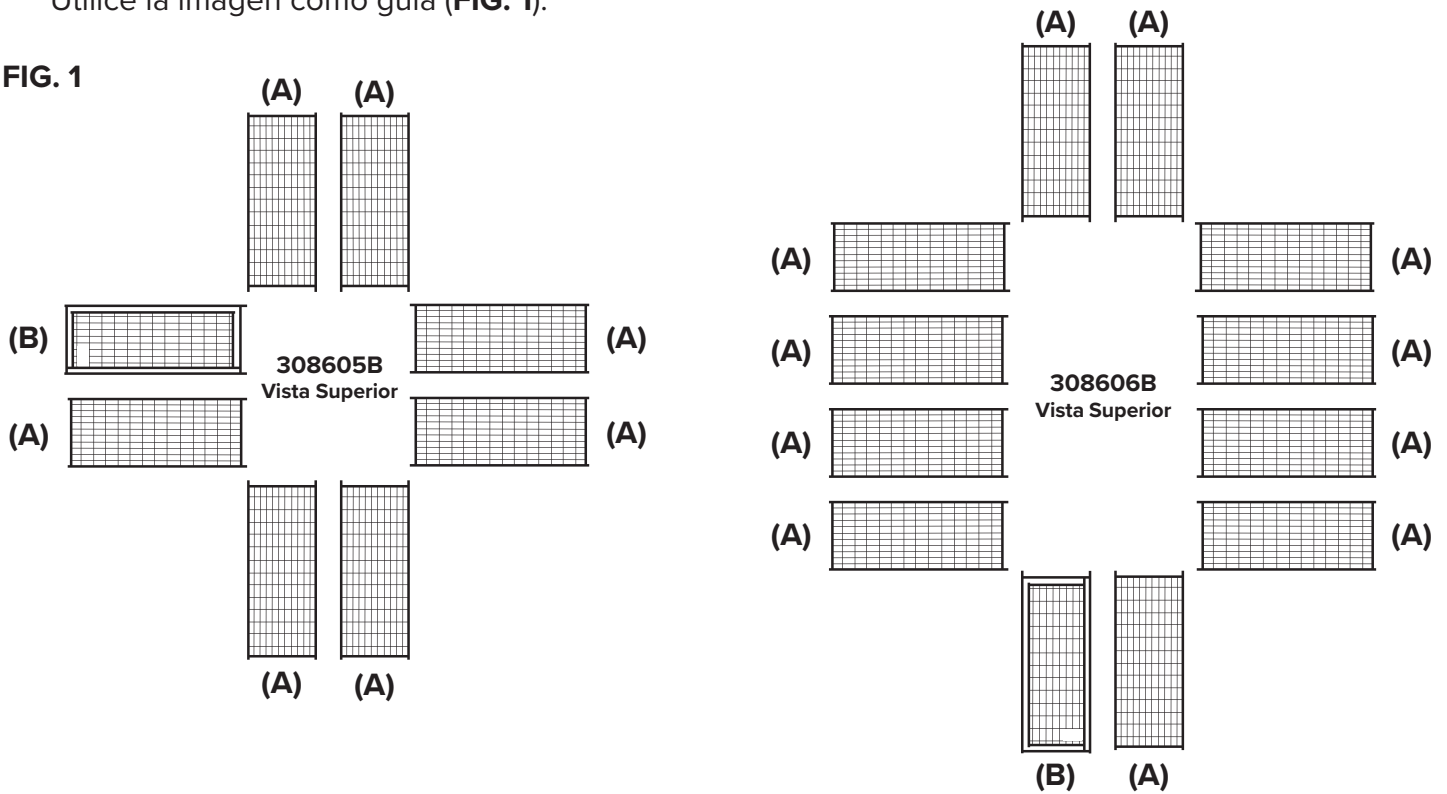
Piezas	Imagen	Descripción	4'x4'x6' Cantidad	4'x8'x6' Cantidad
A		Paneles de perrera	7	11
B		Panel de puerta de perrera	1	1
C		Abrazaderas para panel	16	24
D		Pestillo de puerta	1	1
E		Abrazaderas de 3 vías para poste central	2	2
F		Abrazaderas de 4 vías para poste central	N/A	1
G		Cuerdas elásticas	10	14
H		Poste central	1	2
I		Estructura de techo	2	3
J		Cubierta impermeable de techo	1	1
K		Tapas de panel	16	25

⚠ **ADVERTENCIA:** Este producto le podría exponer a productos químicos incluyendo plomo, reconocido por el Estado de California como causante de cáncer, defectos de nacimiento u otros daños del sistema reproductivo. Para obtener más información, visite www.P65Warnings.ca.gov.

Montaje (a continuación)

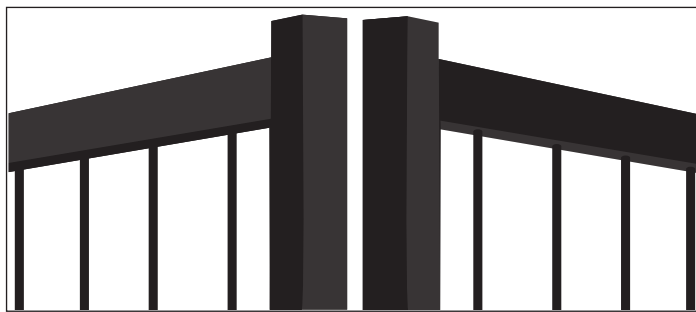
2. Seleccione la ubicación de la perrera.
3. Disponga los paneles (A & B) de manera que sean fáciles de instalar.
Utilice la imagen como guía (FIG. 1).

FIG. 1



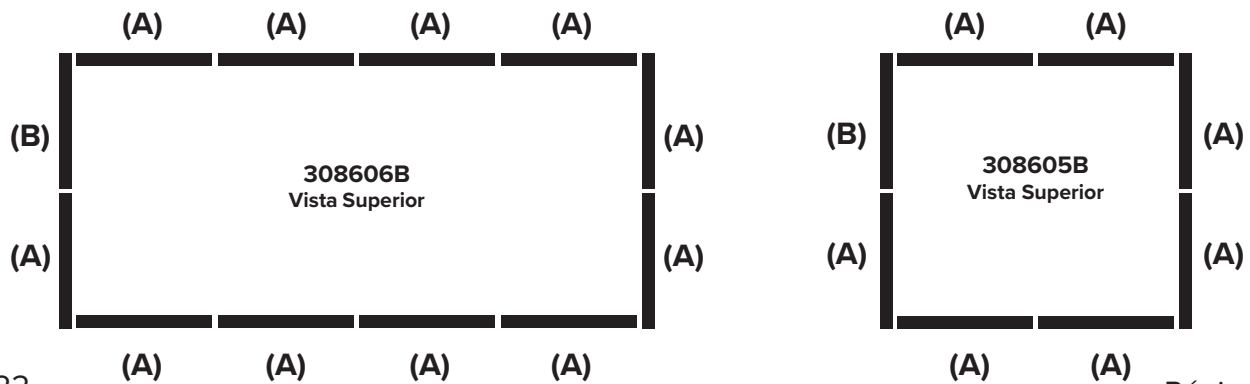
4. Para comenzar, forme una esquina levantando dos paneles (A). Asegúrese de que éstos formen un ángulo de 90° (FIG. 2).

FIG. 2



NOTA: Los paneles laterales deben colocarse en el BORDE INTERIOR de los paneles delanteros y traseros (FIG. 3).

FIG. 3



Montaje (a continuación)

5. Instale dos abrazaderas para panel (C).

NOTA: Las tuercas de mariposa usadas en las abrazaderas para panel deben estar dirigidas hacia el EXTERIOR de la perrera, no hacia el INTERIOR (FIG. 4).

6. Debe colocar una abrazadera para panel a 15 cm aproximadamente de la parte superior y la otra a 15 cm de la parte inferior (FIG. 5). No apriete demasiado las tuercas de mariposa y los pernos de la abrazadera para panel, hasta que todos los paneles estén instalados. Esto permitirá realizar pequeños ajustes, antes de finalizar y apretar las abrazaderas para panel.

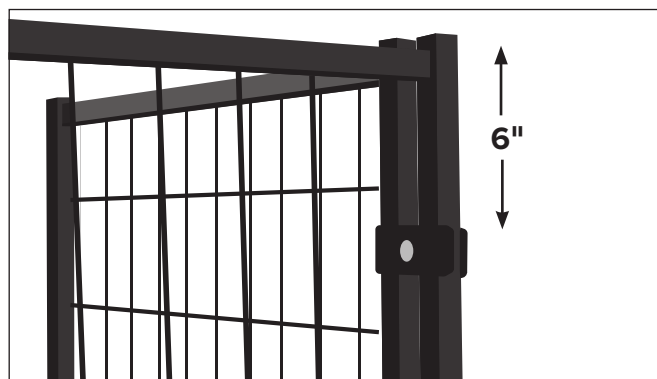
7. Levante el siguiente panel e instale dos abrazaderas de panel a 15 cm aproximadamente de la parte superior y a 15 cm de la parte inferior, con las tuercas de mariposa dirigidas hacia afuera. Continúe hasta que todos los paneles estén instalados con dos abrazaderas para panel.

8. Una vez terminado, regrese a las abrazaderas para panel y apriete cada tuerca de mariposa a mano.

FIG. 4

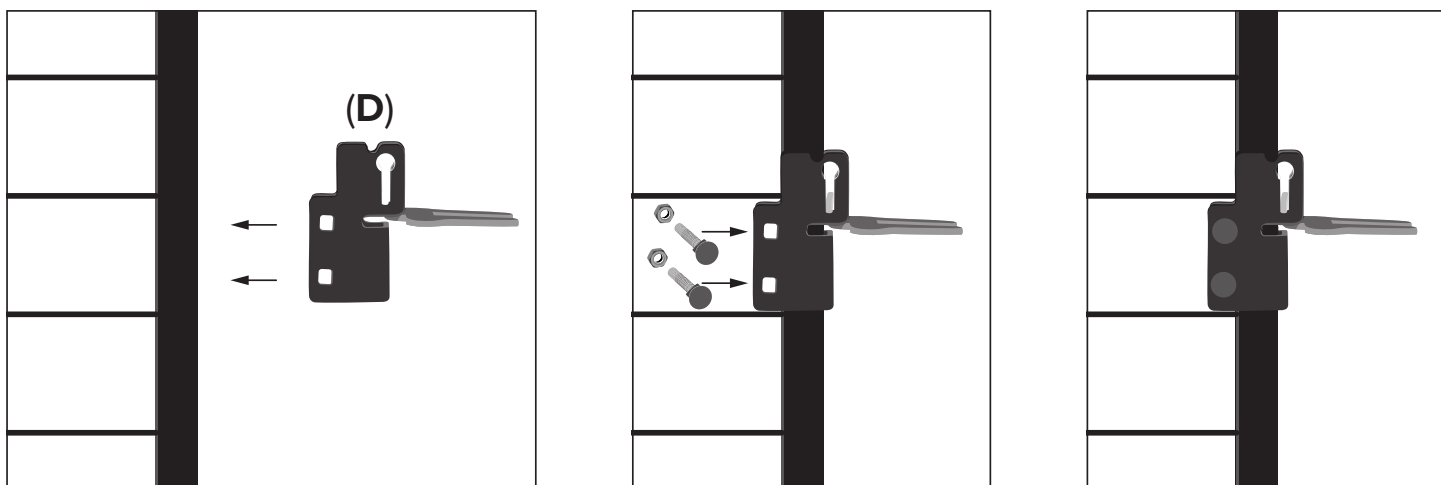


FIG. 5



Colocación del pestillo de puerta (D) (FIG. 6).

FIG. 6



Instalación de la cubierta de techo (J)

1. Comenzando por la parte trasera de la perrera, instale la estructura del techo (I) en la parte superior del panel. Repita para el frente (FIG. 7).
2. Fije el poste central (H) a la estructura del techo (I), utilizando las abrazaderas para los paneles de techo (E).

4'x4'x6' utiliza sólo un poste central.

4'x8'x6' utiliza dos postes centrales, conectados por la abrazadera de 4 vías para el poste central.

NOTA: Las tuercas de mariposa deben estar dirigidas hacia el INTERIOR de la perrera, para evitar que se dañe la cubierta del techo cuando se instale (FIG. 8). Utiliza dos postes centrales, conectados por la abrazadera de 4 vías para el poste central.

FIG. 7

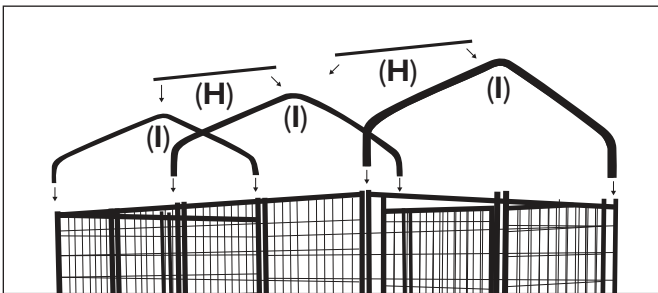
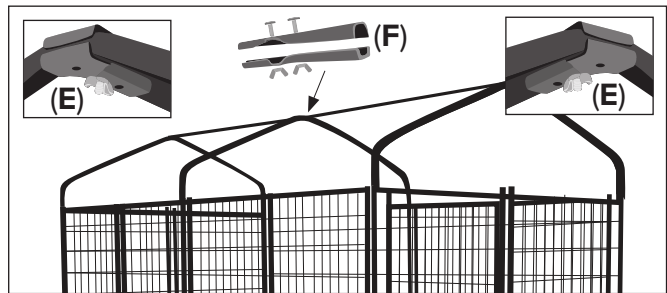


FIG. 8



3. Una vez que las abrazaderas del panel del techo estén en su lugar, apriételas a mano.
4. Coloque la cubierta del techo (J) sobre la estructura del techo (FIG. 9).
5. Asegure la cubierta del techo a los paneles, utilizando las cuerdas elásticas (G) provistas (FIG. 10).

FIG. 9

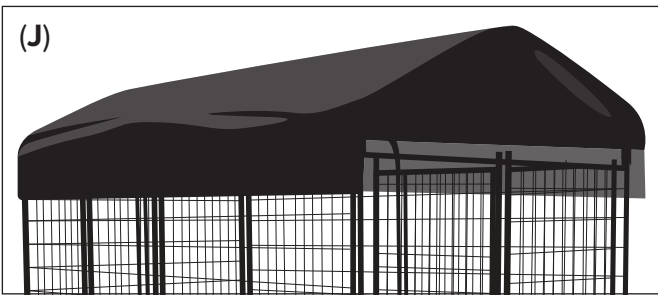
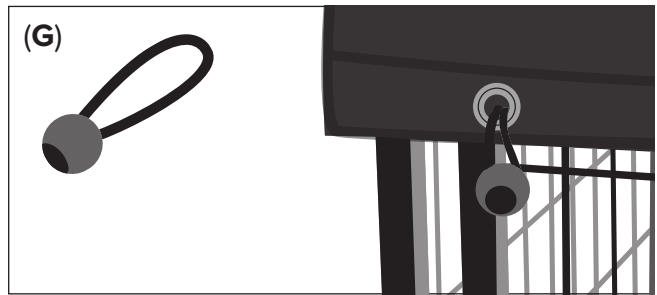


FIG. 10



Inserción de los capuchones para panel (K)

1. Coloque los capuchones para panel (K) en las aberturas de la parte superior de cada panel. Empújelos completamente adentro hasta que queden alineados con el metal (FIG. 11).
2. Abra la puerta y coloque un capuchón para panel en la abertura superior y otra en la abertura inferior.

FIG. 11

